

Alcotest[®] 6510

Appareil de mesure du taux d'alcool
dans l'haleine
Alcoholtester

Mode d'emploi
Gebruiksaanwijzing



Sommaire

Pour votre sécurité	4
Champ d'application	5
Nomenclature	6
Mallette	6
Appareil de mesure	7
Préparation	8
Mise en place des piles	8
Collage de la notice résumé	10
Installation de la dragonne	10
Symboles et indications de l'appareil	11
Installation de l'embout buccal	13
Mise en marche et arrêt	14
Mise en marche	14
Arrêt	14
Arrêt automatique	14
Déroulement d'une mesure	15
Conditions requises	15
Conditions à remplir par la personne qui effectue le test	15
Mesure automatique	16
Erreur lors de l'émission de l'échantillon d'haleine	18
Retirer l'embout buccal	19
Possibilités de prélèvement supplémentaires	20
Prélèvement passif	20
Prélèvement manuel	21

Inhoud

Voor uw veiligheid	4
Gebruiksdoel	5
Wat is wat?	6
Koffer	6
Instrument	7
Vorbereiding	8
Batterijen plaatsen	8
Beknopte gebruiksaanwijzing aanbrengen	10
Polsriem installeren	10
Symboelen en aanduidingen	11
Mondstuk aanbrengen	13
In- en uitschakelen	14
Inschakelen	14
Uitschakelen	14
Automatische uitschakelen	14
Meting uitvoeren	15
Voorwaarden	15
Aan de testpersoon te stellen eisen	15
Automatische meting	16
Fout bij het blazen	18
Mondstuk verwijderen	19
Aanvullende mogelijkheden van de monstername	20
Passieve monstername	20
Handmatige monstername	21

Menu	22	Menu	22
Activation	22	Activering	22
Utilisation	22	Bediening	22
Symboles sur l'afficheur	23	Symbolen op het display	23
Menu	23	Menu	23
Fonction	23	Functie	23
Menu abrégé	24	Snelmenu	24
Menu principal	25	Hoofdmenu	25
Saisie du code PIN	25	Invoer PIN	25
Information	27	Informatie	27
Régler	29	Instellingen	29
Calibrage	33	Kalibratie	33
Erreur	36	Fouten	36
Maintenance	37	Instandhouding	37
Périodicité de maintenance	37	Onderhoudsfrequentie	37
Stockage	37	Opslag	37
Nettoyage	38	Reinigen	38
Remplacement des piles	38	Batterijen vervangen	38
Calibrage	40	Kalibratie	40
Mise au rebut de l'appareil	42	Instrument afvoeren	42
Défaut, cause, remède	43	Storingen, oorzaken, remedies	44
Caractéristiques techniques	45	Technische gegevens	45
Pour vos commandes	50	Bestellijst	50
Accessoires	50	Toebehoren	50
Accessoires de calibrage	50	Kalibratietoehoren	50

Pour votre sécurité

Observer la notice d'utilisation

Toute manipulation de l'appareil présuppose la connaissance et l'observation exactes de cette notice d'utilisation.

L'appareil est uniquement destiné à l'utilisation décrite.

Maintien en état

Réparations de l'appareil uniquement par des techniciens spécialisés.

Pour l'établissement d'un contrat de maintenance ainsi que pour assurer les réparations, nous vous recommandons l'Assistance Technique Dräger.

Pour le maintien en l'état n'utiliser que des pièces Dräger d'origine. Respecter le chapitre "Périodicité de maintenance".

Accessoires

Employer exclusivement les accessoires figurant sur la liste des accessoires.

Responsabilité du fonctionnement ou des dommages

La responsabilité du fonctionnement de l'appareil incombe dans tous les cas au propriétaire ou à l'utilisateur dans la mesure où la maintenance et l'entretien de l'appareil sont assurés de manière incorrecte par des personnes n'appartenant pas à l'Assistance Technique Dräger ou lorsque l'appareil a subi une manipulation non conforme à sa destination.

Dräger décline toute responsabilité pour les dommages résultant du non respect des consignes énumérées ci-dessus.

Les conditions générales de garantie et de responsabilité concernant les conditions de vente et de livraison de Dräger ne sont pas étendues par les remarques ci-dessus.

Dräger Safety AG & Co. KGaA

® Alcotest est une marque déposée par Dräger.

Voor uw veiligheid

Gebruiksaanwijzing in acht nemen

Voor elke behandeling en gebruik van het apparaat dient men de gebruiksaanwijzing terdege te kennen en op te volgen.

Het apparaat is alleen voor de beschreven toepassing bestemd.

Preventief onderhoud

Het apparaat mag alleen door technici worden gerepareerd.

Voor de reparatie bevelen wij de DrägerService aan.

Bij preventief onderhoud alleen originele onderdelen van Dräger gebruiken.

Het hoofdstuk "Intervallen tussen onderhoudsbeurten" in acht nemen.

Toebehoren

Alleen de in de lijst van toebehoren vermelde toebehoren gebruiken.

Aansprakelijkheid voor functie resp. schade

De aansprakelijkheid voor de functie van het apparaat gaat in ieder geval op de eigenaar of gebruiker over, indien het apparaat door personen die niet tot de DrägerService behoren, ondeskundig wordt onderhouden of gerepareerd of wanneer behandeling en gebruik niet met de beoogde toepassing overeenkomt.

Voor schadegevallen, die door het niet opvolgen van bovenstaande aanwijzingen optreden, is Dräger niet aansprakelijk.

Garantie en aansprakelijkheidsvoorwaarden binnen de verkoop en leveringsvoorwaarden van Dräger worden door bovenstaande bepalingen niet verruimd.

Dräger Safety AG & Co. KGaA

® Alcotest is een gedeponeerd handelsmerk van Dräger.

Champ d'application

Détermination rapide du taux d'alcoolémie des personnes en mesurant la concentration d'alcool dans l'haleine. Utilisation mobile indépendante du réseau.

Préparation

L'Alcotest[®] 6510 est livré calibré.

Si la date de calibrage remonte à plus de 6 mois: calibrer l'appareil ou le faire calibrer par l'Assistance Technique Dräger. La date du dernier calibrage peut être consultée dans le menu abrégé (voir page 24).



Gebruiksdoel

Voor het snelle bepalen van de alcoholconcentratie van personen door meting van de ademalcohol concentratie. Voor mobiele toepassingen, onafhankelijk van het lichtnet.

Vorbereiden

Alcotest[®] 6510 wordt af fabriek gekalibreerd geleverd.

Als de kalibratie meer dan 6 maanden geleden heeft plaatsgevonden: apparaat kalibratie of door de DrägerService laten kalibratie.

De datum van de laatste kalibratie kan in het snelmenu (zie pagina 24) worden afgelezen.

00122957_1.jpg

Nomenclature

Wat is wat?

Mallette

Koffer

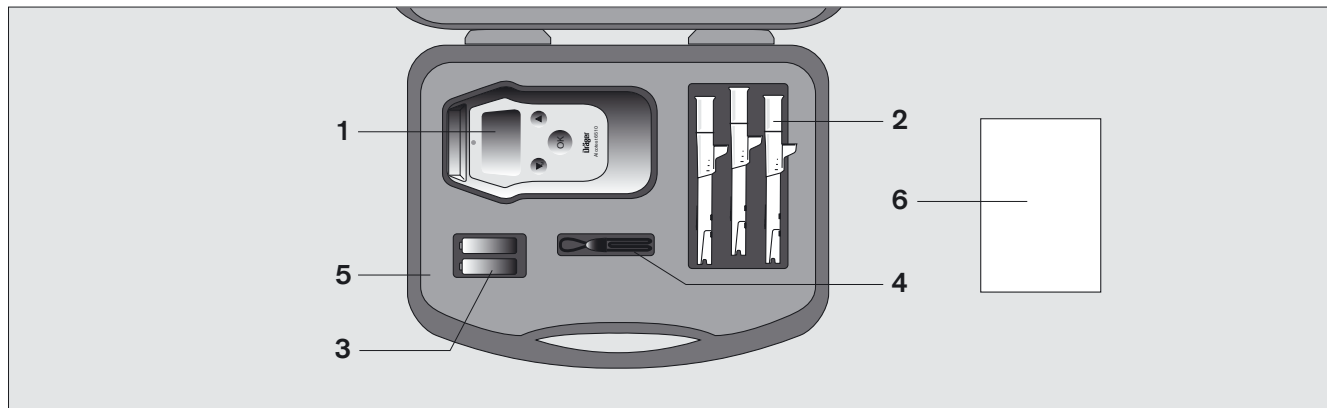

01123757_2.nps

1 Appareil de mesure Alcotest® 6510

2 Embouts buccaux (3)

3 Piles (2)

4 Dragonne

5 Mallette de transport

6 Notice résumée

1 Instrument Alcotest® 6510

2 Mondstukken, 3 stuks

3 Batterijen, 2 stuks

4 Polsriem

5 Transportkoffer

6 Handleiding

Appareil de mesure

- 1 Afficheur
- 2 Touche "HAUT"
- 3 Touche "OK"
- 4 Touche "BAS/MENU"
- 5 Prise
- 6 Voyant rouge/vert
- 7 Réceptacle de l'embout buccal

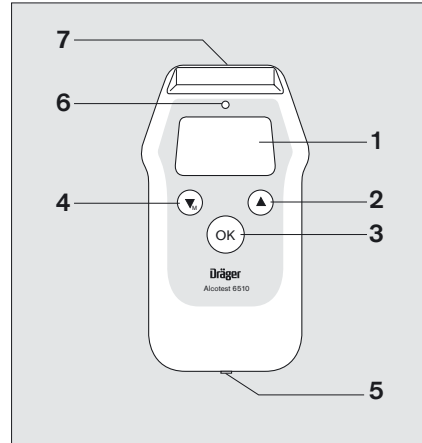

Instrument

- 1 Display
- 2 Menutoets "OMHOOG"
- 3 Toets "OK"
- 4 Menutoets "OMLAAG/MENU"
- 5 Service bus
- 6 Lamp rood/groen
- 7 Mondstukhouder

Préparation

Mise en place des piles

À la première mise en service ou, en cas d'utilisation d'une alimentation par piles alcalines, lorsque le symbole sur l'afficheur indique que la pile est "vide".

- Enfoncer légèrement le fermoir du couvercle du compartiment des piles et retirer le couvercle.
- Respecter la polarité en installant les piles!
- Fermer le couvercle du compartiment des piles.

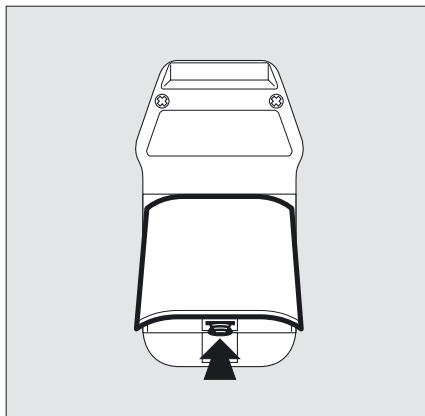

Voorbereiding

Batterijen plaatsen

Bij eerste toepassing of wanneer bij gebruik van alkalibatterijen het batterijsymbool op het display "leeg" aangeeft.

- Het deksel van het batterijvak iets indrukken en het deksel van het batterijvak verwijderen.
- Bij het aanbrengen van de batterijen op juiste polariteit letten!
- Deksel van het batterijvak sluiten.

Piles requises

2 piles alcalines de 1,5 V (Mignon, LR6, AA)

ou

2 accus 1,2 V NiMH

Remarque:

Il est impossible de charger les accus dans l'appareil, celui-ci risquerait d'être détruit.

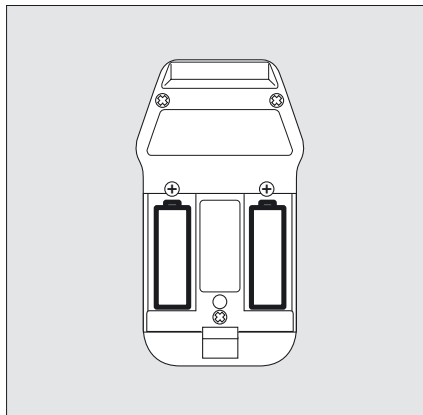

00523757_1.jpg

Noodzakelijke batterijen

2 stuks 1,5 V type alkaline (mignon, LR6, AA)

of

accu 2*1,2 V NiMH

Opmerking:

Het laden van de accu's in het apparaat is niet mogelijk aangezien dit het apparaat beschadigt.

Collage de la notice résumé

Une zone est prévue à l'arrière du boîtier pour recevoir la notice résumée.

- L'appareil est fourni avec des notices résumées en anglais, allemand, français et espagnol.
- Décoller l'étiquette correspondante du support.
- Coller l'étiquette à l'endroit du boîtier prévu à cet effet.

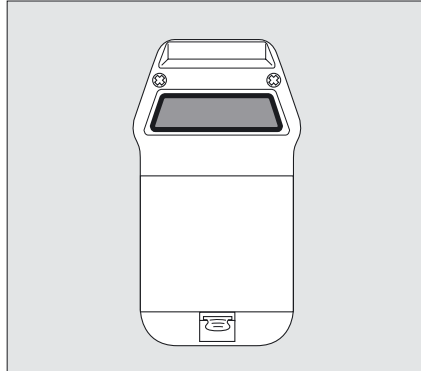

Beknopte gebruiksaanwijzing aanbrengen

Voor de beknopte gebruiksaanwijzing is aan de achterkant van het apparaat een plaats in achterwand aanwezig.

- Standaard worden beknopte gebruiksaanwijzingen in het Engels, Duits, Frans en Spaans meegeleverd.
- De sticker van de folie halen.
- Sticker op de daartoe bestemde plaats op de behuizing lijmen.

Installation de la dragonne

- Faire passer la languette de fixation de la dragonne à travers l'orifice dans le boîtier et faire une boucle.
- Faire passer la partie inférieure de la boucle à travers l'œillet formé.

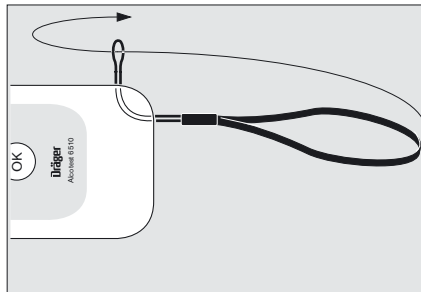

Polsriem installeren

- Bevestigingsstrook van de polsriem door het gat in het huis steken en een lus vormen.
- Het onderste gedeelte van de lus door het ontstane oog trekken.

Symboles et indications de l'appareil

Dans la configuration par défaut de l'Alcotest® 6510, la valeur mesurée du taux d'alcool dans l'haleine est indiquée en mg/L. L'appareil peut être paramétré pour toutes les unités de mesure courantes (voir page 30).

Symboles de l'appareil

Cette notice d'utilisation présente différents symboles qui dépendent des messages sur l'appareil:

Symbole de la pile

Indique l'état de charge des piles:



Pile pleine



Pile à moitié pleine



Pile épuisée

Remarque:

Les symboles gravés sous le fermoir du couvercle du compartiment des piles signifient: Attention, lire la notice d'utilisation!

Il faut impérativement consulter la notice d'utilisation avant de changer les piles. La prise de service n'est pas une prise de charge. Il ne faut en aucun cas y appliquer la tension secteur!

Symbolen en aanduidingen

Het ademalcohol-promillage wordt in de standaard configuratie van het apparaat Alcotest® 6510 in de eenheid mg/L aangegeven. Het apparaat kan op alle gangbare meeteenheden worden omgezet (zie pagina 30).

Symbolen

In deze gebruiksaanwijzing worden overeenkomstig de meldingen op het display een aantal symbolen gebruikt:

Batterijsymbool

Geeft de laadtoestand van de batterijen aan:



Batterij vol



Batterij half vol



Batterij leeg

Opmerking:

De symbolen onder de sluiting voor de batterijklep betekenen: **Attentie, gebruiksaanwijzing lezen!** Bij het vervangen van de batterijen in elk geval de gebruiksaanwijzing raadplegen. De servicebus is geen laadbus. In geen geval een netsnoer erin steken!

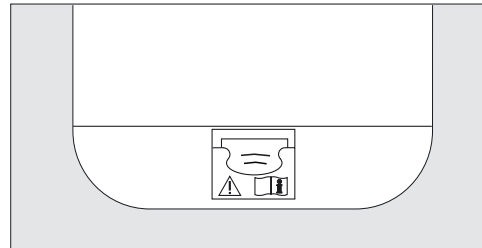

011232707_1.indd

Touches



Touche "OK"
Validation des saisies ou des fonctions sélectionnées.
Touche permettant d'allumer et d'éteindre l'appareil.



Flèche "HAUT" et "BAS"
Réglage des valeurs et sélection des fonctions du menu.

Toetsen



"OK" toets
Bevestigt ingevoerde gegevens of gekozen functies.
Toets voor het in- en uitschakelen van het apparaat.



"OMLAAG" en "OMHOOG"
Instelling van waarden en keuze van menufuncties.

Installation de l'embout buccal

- Sortir l'embout buccal de son emballage. Pour des raisons d'hygiène, laisser la zone de contact buccale protégée par l'emballage jusqu'à ce que l'embout buccal soit bien en place sur l'appareil.
- Ensuite retirer complètement l'emballage.
- Enfoncer l'embout buccal dans son réceptacle avec le marquage cannelé (surface d'appui) vers le haut. L'enclenchement de l'embout buccal est audible.

L'embout buccal peut être utilisé orienté à droite ou à gauche.

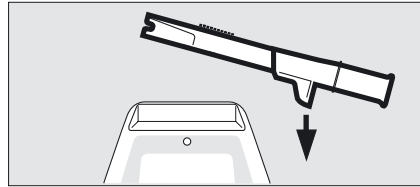

05723757_1.eps

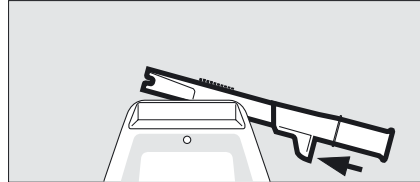

058623757_1.eps



00723757_1.eps

Mondstuk aanbrengen

- Mondstuk uit de verpakking nemen. Om hygiënische redenen het gedeelte dat met de mond in contact komt door de verpakking beschermd houden totdat het mondstuk vast op het apparaat zit.
- Dan de verpakking geheel verwijderen.
- Met het geribbelde merkteken (= aandrukvlak) naar boven het mondstuk in de houder duwen. Het mondstuk klikt hoorbaar vast.

Het mondstuk kan met oriëntatie naar rechts of links worden gebruikt.

Mise en marche et arrêt

Mise en marche

- Maintenir la touche  enfoncée pendant 1 seconde environ jusqu'à ce que l'écran d'accueil apparaisse.

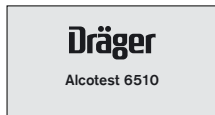

Arrêt

- Maintenir la touche  enfoncée.

L'appareil s'éteint au bout de 2 secondes.



Arrêt automatique

L'appareil s'éteint automatiquement 4 minutes après la dernière opération.

L'appareil s'éteint automatiquement lorsque les piles ou les accus sont vides.

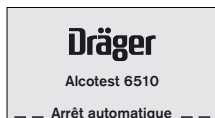

In- en uitschakelen

Inschakelen

- De  toets ca. 1 seconde ingedrukt houden totdat het startvenster verschijnt.



Uitschakelen

- De  toets ingedrukt houden.

Het apparaat schakelt zichzelf na 2 seconden uit.



Automatische uitschakelen

Het apparaat schakelt zichzelf 4 minuten na de laatste bediening automatisch uit.

Bij ontladen batterijen of accu's schakelt het apparaat zichzelf uit.

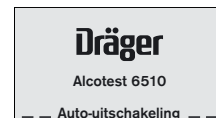

Déroutement d'une mesure

Conditions requises

- Il faut utiliser un embout pour chaque personne qui se soumet au test.
- Ne pas exposer le capteur à de fortes concentrations d'alcool, par exemple en se rinçant la bouche avec un alcool fort juste avant la mesure, car la durée de vie du capteur s'en trouverait réduite.
- Rester à distance suffisante des antennes de téléphones mobiles et des équipements émetteurs.

Conditions à remplir par la personne qui effectue le test

- Attendre au moins 15 minutes après la dernière absorption d'alcool!
Les résidus d'alcool dans la bouche peuvent fausser la mesure. Les boissons aromatisées (par exemple jus de fruit), les sprays buccaux à base d'alcool, les médicaments sous forme de sirop ou de gouttes ou même un renvoi ou un vomissement peuvent également fausser la mesure. Un rinçage de la bouche avec de l'eau ou une boisson non alcoolisée ne remplace par le temps d'attente!
- Le sujet doit respirer normalement et calmement avant le test. Il faut éviter une inspiration et une expiration rapides par la bouche.
- Le sujet doit être capable de délivrer le volume courant minimum requis de 1,2 L (réglage d'usine). Le débit respiratoire doit ici être appliqué pendant une durée de souffle minimale (réglage d'usine 2 secondes). Le volume et la durée peuvent être modifiés par le biais du menu en cas de besoin (voir page 29).

Meting uitvoeren

Voorwaarden

- Voor elke testpersoon moet een nieuw mondstuk worden gebruikt.
- Geen hoge alcoholconcentraties op de sensor geven, bijv. door het spoelen van de mond met alcoholica van hoog percentage vlak voor de meting. Hierdoor wordt de levensduur van de sensor verkort.
- Voldoende afstand t.o.v. antennes van zaktelefoons en zendinstallaties aanhouden.

Aan de testpersoon te stellen eisen

- Wachtijd minstens 15 minuten na het laatste innemen van alcohol in de mond!
Alcoholresten in de mond kunnen de meting vervalsen. Ook bij aromatische dranken (bijv. vruchtensap), alcoholhoudende mondsprays, medische sappen en druppels en na het oprispen en braken kunnen vervalsingen optreden. Een mondspoeling met water of niet-alcoholische dranken vervangt de wachttijd niet!
- De testpersoon moet voor de monsternamen normaal en rustig ademen. Het snelle in- en uitademen door de mond vermijden.
- De testpersoon moet in staat zijn om het noodzakelijke minimum ademvolume van 1,2 L (standaard inst.) af te geven. De ademstroom moet hierbij gedurende een bepaalde minimum blaasduur (standaard inst. 2 seconden) aanwezig zijn. Volume en tijd kunnen zo nodig via het menu worden gewijzigd (zie pagina 29).



Mesure automatique

Le prélèvement est déclenché automatiquement après avoir atteint le volume courant minimum et le temps de souffle minimum.

Préparation

- Insérer un embout buccal neuf dans le support (voir page 13).
- Allumer l'appareil (voir page 14).

Après 2 secondes, l'afficheur indique:

- information spécifique au client (si elle est activée, voir page 29) ou
- "ATTENDRE".
- L'information spécifique au client peut également être invoquée en appuyant sur la touche . Quitter avec la touche .

Après 6 secondes environ, l'afficheur indique: "PRÊT" et un bref signal sonore retentit. Le numéro du test courant s'affiche au même moment. Le voyant vert clignote.

L'appareil est prêt pour la mesure.

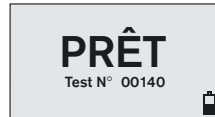
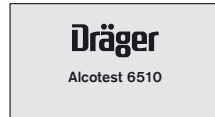



Automatische meting

De monstername wordt automatisch na het bereiken van het minimale ademvolume en de minimale blaasduur gestart.

Vorbereitung

- Nieuw mondstuk in de houder steken. (zie pagina 13).
- Apparaat inschakelen (zie pagina 14).

Na 2 seconden verschijnt op het display:

- Speciale info (wanneer geactiveerd, zie pagina 29) of
- "WACHT"
- De speciale info kan ook door het indrukken van de  toets worden opgeroepen. Beëindigen met de  toets.

Na ongeveer 6 seconden verschijnt op het display: "KLAAR" en een korte signaaltoon weerklinkt. Tegelijkertijd wordt het actuele testnummer aangegeven. De lamp knippert groen.

Het apparaat is meetklaar.

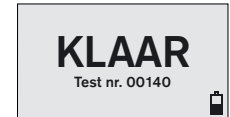
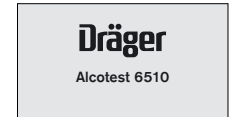

Réalisation

- Demander au sujet de souffler de manière régulière et sans interruption dans l'embout buccal. Un débit respiratoire suffisant est signalé par un signal sonore continu et l'allumage du voyant vert.

Le message suivant s'affiche pendant l'émission de l'échantillon: "**Souffle**"

Lorsque l'échantillon d'haleine est suffisant, le voyant vert s'éteint et le signal sonore s'arrête.

L'afficheur indique:
"**ATTENDRE Analyse**"

Résultat du test

Le résultat de la mesure s'affiche après 5 à 25 secondes (suivant la température de l'appareil et la concentration mesurée).

Le résultat de la mesure est affiché dans l'unité correspondante.

L'unité par défaut est le mg/L (milligramme d'éthanol par litre d'air respiratoire) et peut être modifiée par le biais du menu principal (voir page 30).

Meting uitvoeren

- De testpersoon dringend verzoeken, gelijkmatig en zonder onderbreking in het mondstuk te blazen. Een voldoende ademstroom wordt door een continue toon en een groene lamp bevestigd.

Tijdens de afgifte van de ademproef verschijnt op het display: "**BLAZEN**"

Bij het voldoende blazen gaat de groene lamp uit en de continue toon houdt op.

Op het display verschijnt:
"**WACHT analyse**"

Testresultaat

Na 5 tot 25 seconden (afhankelijk van de temperatuur van het apparaat en van de gemeten concentratie) verschijnt het meetresultaat op het display.

Het meetresultaat wordt met de bijbehorende eenheid weergegeven.

De eenheid is af fabriek op mg/L (milligram ethanol per liter ademhalingslucht) ingesteld en kan via het hoofdmenu worden gewijzigd (zie pagina 30).

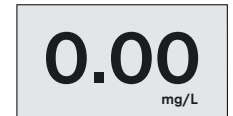
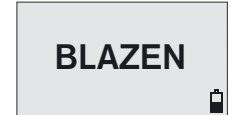
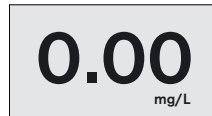
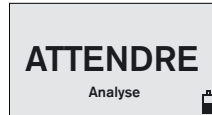

Erreur lors de l'émission de l'échantillon d'haleine

Le message suivant s'affiche si le volume prélevé est trop faible:
"Volume trop faible"

Un bref signal sonore est émis et le voyant rouge clignote.



02223803_1_nl.eps

Appuyer sur la touche  pour répéter le test. L'appareil est de nouveau prêt pour une mesure au bout de 4 secondes.

En cas d'expiration très irrégulière, par exemple fin soudaine ou inspiration à la fin de l'échantillon, l'afficheur indique:
"Échantillon incorrect"

Un bref signal sonore est émis et le voyant rouge clignote.



02223803_1_nl.eps

Appuyer sur la touche  pour répéter le test. 4 à 30 secondes sont nécessaires jusqu'à ce que l'appareil soit de nouveau prêt pour une mesure.

Nouvelle mesure

- Une pression sur la touche  prépare une nouvelle mesure.
Le message suivant s'affiche pendant la période de désionisation du capteur (voir "Caractéristiques techniques" à la page 45): **"ATTENDRE"**



02223803_1_nl.eps

Fout bij het blazen

Als het blaasvolume te klein is, verschijnt op het display:
"Volume te klein"
Er weerklinkt een kort hoornsignaal en de lamp knippert rood.

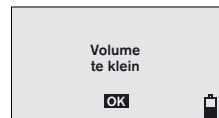

02223803_1_nl.eps

Ter herhaling de  toets indrukken. Het apparaat is na ca. 4 seconden weer meetklaar.

Bij zeer onregelmatige uitademing, bijv. abrupt beëindigen of zuigen na het blazen, verschijnt op het display:
"Monster ongeldig"
Er weerklinkt een kort hoornsignaal en de lamp knippert rood.

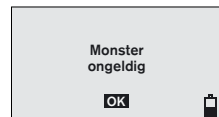

02223803_1_nl.eps

Ter herhaling de  toets indrukken. Tijd totdat het apparaat weer meetklaar is: 4 tot 30 seconden.

Volgende meting

- Een druk op de  toets bereidt een nieuwe meting voor.
Tijdens de hersteltijd van de sensor (zie "Technische gegevens" op pagina 45) verschijnt op het display:
"WACHT"



02223803_1_nl.eps

Remarque:

Un arrêt intermédiaire de l'appareil ne raccourcit pas ce temps d'attente!

Opmerking:

Het tussentijdse uitschakelen van het apparaat verkort deze wachttijd niet!

Retirer l'embout buccal

- Pousser l'embout buccal vers le haut pour le sortir de son logement.
- Mettre l'embout buccal au rebut conformément à la réglementation locale.

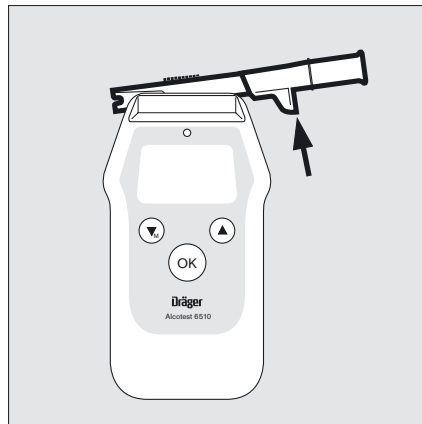

Mondstuk verwijderen

- Mondstuk naar boven uit de mondstukhouder duwen.
- Mondstuk overeenkomstig de plaatselijke regelingen afvoeren.

Possibilités de prélèvement supplémentaires

Les fonctions peuvent être activées ou désactivées dans le menu principal (voir page 25), également de manière combinée.

Prélèvement passif

Dans le cas d'un prélèvement passif, le prélèvement est déclenché manuellement par l'utilisateur de l'appareil. Cela permet de détecter la présence d'alcool dans l'atmosphère ou de rechercher la présence d'alcool dans l'haleine des personnes incapables de coopérer (par exemple ayant perdu connaissance).

- Maintenir l'appareil prêt pour la mesure dans l'air à analyser **sans embout**.
- Appuyer brièvement sur la touche .

Affichage 1:

Absence d'alcool

ou

Affichage 2:

Si de l'alcool est présent

- Appuyer sur la touche  pour une nouvelle mesure.

PAS
D'ALCOOL

02023803_1_fr.eps

ALCOOL

02023803_1_fr.eps

Aanvullende mogelijkheden van de monstername

De functies kunnen in het hoofdmenu (zie pagina 25) ook in combinatie in- of uitgeschakeld worden.

Passieve monstername

Bij de passieve monstername wordt het proces door de bediener van het apparaat manueel gestart. Mogelijke toepassingen zijn de controle van de lucht uit de omgeving of de uitgedemde lucht van niet tot medewerking in staat zijnde (bewusteloze) personen op de aanwezigheid van alcohol.

- Het meetklare **apparaat zonder mondstuk** in de te analyseren lucht houden.
- De  toets even indrukken.

Scherm 1:

Geen alcohol aanwezig

of

Scherm 2:

Als er alcohol aanwezig is

- Voor nieuwe meting de  toets indrukken.

GEEN
ALCOHOL

02023803_1_nl.eps

ALCOHOL

02023803_1_nl.eps

Prélèvement manuel

Le prélèvement peut également être déclenché manuellement si le sujet ne peut pas produire le volume minimum requis.

Préparation identique à la mesure automatique (voir page 16).

- Appuyer brièvement sur la touche  si "Souffle" s'affiche après le début de l'expiration.

L'affichage du résultat est accompagné de la mention "**Manuel**".

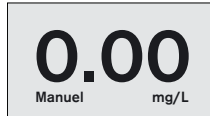

Handmatige monstername

De monstername kan ook manueel worden gestart wanneer de testpersoon het noodzakelijke minimale volume niet kan opbrengen.

Vorbereiding zoals automatische meting (zie pagina 16).

- Als na begin van het uitademen "BLAZEN" op het display verschijnt, dan de  toets even indrukken.

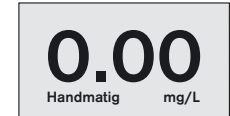

Bij de weergave van het testresultaat verschijnt bovendien de aanwijzing "**Handmatig**" op het display.





Menu

Activation



Allumer l'appareil. Les fonctions de mesure peuvent être invoquées après l'affichage de "**ATTENDRE**" ou "**PRÊT**".

- Pour le menu abrégé: Appuyer brièvement sur la touche .
- Pour le menu principal: Maintenir la touche  enfoncée pendant au moins 3 secondes.

Utilisation

- Sélectionner les fonctions avec  et .
- La fonction sélectionnée s'affiche en vidéo-inverse.
- Activer la fonction sélectionnée avec la touche .

Lors de l'affichage de la fonction sélectionnée, la ligne supérieur contient la fonction courante du menu.



- Sélectionner " **Retour à la mesure**" ou " **Retour menu**" et appuyer sur la touche  pour ramener l'appareil en mode mesurer ou pour revenir au niveau précédent du menu.

Si aucune touche n'est actionnée dans les 120 secondes qui suivent, l'appareil retourne automatiquement au mode mesure.



Menu

Activering



Apparaat inschakelen. Na het verschijnen van "**WACHT**" of "**KLAAR**" kunnen de menufuncties worden opgeroepen.

- Voor snelmenu: toets  even indrukken.
- Voor hoofdmenu: toets  minstens 3 seconden ingedrukt houden.

Bediening

- Functies kiezen met  en .
- De geselecteerde functie wordt omgekeerd afgebeeld.
- Activeren van de geselecteerde functie met de  toets.







Bij de weergave van de geselecteerde functie bevat de bovenste regel de actuele menufunctie.

- Selectie " **Terug naar meting**" resp. " **Terug naar menu**", brengt door het indrukken van de  toets het apparaat naar de meetmodus resp. naar het vorige menuvlak terug.



Als er binnen 120 seconden geen toets ingedrukt wordt, keert het apparaat automatisch naar de meetmodus terug.

Symboles sur l'afficheur

Menu







-  Retour au niveau de menu immédiatement supérieur
-  Ligne du menu avec sous-menu
-  Ligne ouverte du menu
-  Fonction sélectionnée
-  Lignes supplémentaires sous les lignes visibles
-  Lignes supplémentaires au-dessus des lignes visibles

Fonction



-  Fonction activée
-  1/6 Écran courant (1) parmi le nombre total d'écrans (6)

Symbolen op het display

Menu

-  Terugkeer naar het volgende hogere menuvlak
-  Menupunt met ondermenu
-  Open menupunt
-  Gekozen functie
-  Verdere vermeldingen onder de zichtbare vermeldingen
-  Verdere vermeldingen boven de zichtbare vermeldingen

Functie

-  Geactiveerde functie
-  1/6 Actuele aanduiding (1) van alle aanduidingen (6)

Menu abrégé

10 derniers tests

Sélection des tests avec ▼ et ▲ .
Retour avec la touche OK .

Dernier calibrage

Affichage de la date du dernier calibrage. Retour avec la touche OK .

Choix langue

Possibilité de sélectionner l'anglais, l'allemand, le français, l'espagnol, l'italien, une langue spécifique au client.

Réglage du contraste

Modifier avec ▼ et ▲ . Retour avec la touche OK .

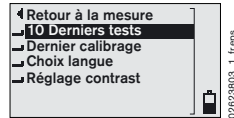

Snelmenu

Laatste 10 testen

Keuze van de testen met ▼ en ▲ .
Terug met de OK toets.

Laatste kal.datum

Aanduiding van de datum van de laatste kalibratie. Terug met de OK toets.

Taal kiezen

Engels, Duits, Frans, Spaans, speciale taal zijn in het instrument te kiezen.

Contrast instellen

Veranderen met ▼ en ▲ , terug met de OK toets.

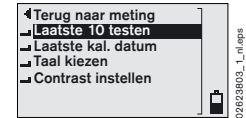

Menu principal

Le menu principal se compose de trois sous-menus

- Information
- Régler
- Calibrage

L'accès au menu principal est protégé par un code PIN.

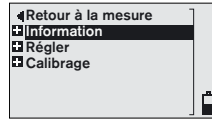

Hoofdmenu

Het hoofdmenu bestaat uit de drie ondermenu's



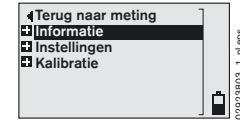

- Informatie
- Instellingen
- Kalibratie

De toegang tot het hoofdmenu is door een PIN beschermd.



Saisie du code PIN

L'afficheur indique: "Saisir PIN".

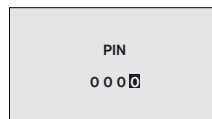
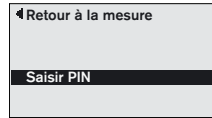

- Appuyer sur la touche .
- Sélectionner le chiffre ou la lettre avec les touches  et .
- Valider avec  et saisir le caractère suivant.

Le menu principal s'affiche après avoir saisi le quatrième caractère.



Invoer PIN

Nu verschijnt op het display: "PIN invoeren".

-  toets indrukken.
- Met  en  een cijfer of letter kiezen.
- Met de  toets bevestigen en volgende teken invoeren.

Na de vierde invoer wordt het hoofdmenu weergegeven.

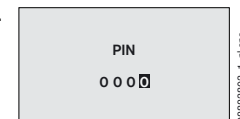
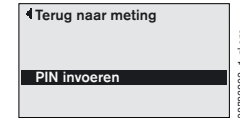

Remarque:

Le code PIN est réglé en usine à 0000.

Le code PIN peut être modifié sous "Changement PIN" (voir page 29).

Opmerking:

Standaard is de PIN op 0000 ingesteld.

De PIN kan onder instellingen "PIN wijzigen" (zie pagina 29) worden gewijzigd.

Si le code saisi est erroné, l'afficheur indique "PIN erroné" ainsi que le code saisi.

- Appuyer sur  et recommencer la saisie du code PIN.



03023803_1_L1neps

Bij foutieve PIN verschijnt "PIN verkeerd" samen met de ingevoerde PIN.

-  toets indrukken en PIN opnieuw invoeren.



03023803_1_L1neps

Information

Le menu "Information" contient les commandes suivantes:

- 10 derniers tests
- Dernier calibrage
- Configuration
- Numéro de test
- Version logiciel

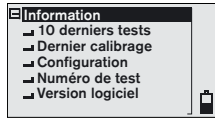

Informatie

Het menupunt "Informatie" bevat de volgende punten:

- Laatste 10 testen
- Laatste kal. datum
- Configuratie
- Testnummer
- Softwareversie

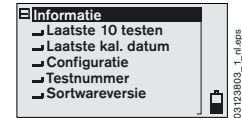

10 derniers tests, Dernier calibrage

Voir le menu abrégé (page 24).

Laatste 10 testen, Laatste kal. datum

zie snelmenu (zie pagina 24).

Configuration

Le sous-menu Configuration contient les paramètres courants de l'appareil.

Ceux-ci peuvent être modifiés à partir du menu Réglages (voir page 29). Vous y trouverez des informations supplémentaires sur ces commandes.

Configuratie

Onder configuratie zijn de huidige instellingen te vinden. Deze instellingen kunnen onder het menupunt Instellingen (zie pagina 29) worden gewijzigd. Hier is ook verdere informatie m.b.t. deze punten te vinden.

Mode d'affichage

Présentation du résultat final sous forme numérique ou d'une zone.

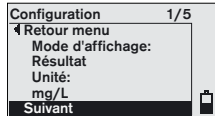

Unité

Unité de mesure de la concentration d'alcool (réglage d'usine mg/L).

Weergave mode

Weergave van het eindresultaat in cijfers of als bereik.

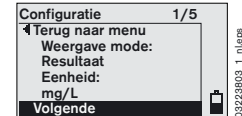

Eenheid

Meeteenheid van de alcoholconcentratie (standaard mg/L).

Passé, Alerte, Erreur, Haut

Valeurs de seuil réglées pour les modes d'affichage SAP, SP, ZSAP.

Pass, Alert, Fout, Hoog

Ingestelde drempelwaarden voor de displaymodi PAF, PF en ZPWF.

Échantillon auto

Type de prélèvement: volume fixe ou à la fin de la respiration.

Auto test

Aard van de gastest: bij vast volume of bij adem einde.

Échantillon supplémentaire

Fonctions supplémentaires activées telles que le prélèvement manuel ou passif.

Volume

Volume courant minimum en litres.

Temps

Temps de souffle mini en secondes.

■ Numéro de test

Affichage du numéro du test suivant.

■ Version logiciel

Affichage du numéro et de la version du logiciel de l'appareil.

Extra monstername

Geactiveerde bijkomende functies zoals handmatige of passieve monstername.

Volume

Minimum uitademvolume in liter.

Tijd

Minimum blaasduur in seconden.

■ Testnummer

Aanduiding van het nummer van de volgende test.

■ Softwareversie

Aanduiding van het artikelnummer en de versie van de software.

Régler

Le menu "Régler" contient les commandes suivantes:

- Instrument
- Mesure

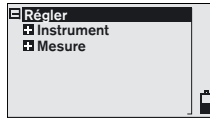

Instellingen

Het menupunt "Instellingen" bevat de volgende punten:

- Instrument
- Meting



+ Instrument

─ Choix langue, Réglage contraste

Voir le menu abrégé (page 24).

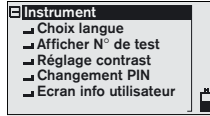

+ Instrument

─ Taal kiezen, Contrast instellen zie snelmenu (zie pagina 24).



─ Afficher N° de test

Activation ou désactivation de l'affichage du numéro de test.

─ Testnummer

Aanduiding van het testnummer activeren of deactiveren.

─ Changement PIN

Saisie du nouveau code PIN à quatre caractères avec \downarrow , \uparrow et la touche OK .
(les chiffres et les lettres sont acceptés).

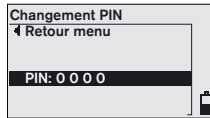

─ Wijzigen PIN

Invoer van de nieuwe viercijferige PIN met \downarrow , \uparrow en OK toets.
(cijfers en letters zijn mogelijk).



Attention:

Si un code PIN modifié n'est plus disponible, seul l'Assistance technique Dräger pourra encore accéder au menu.

Attentie:

Als een gewijzigde PIN code niet meer beschikbaar is, heeft alleen de DrägerService nog toegang tot het menu.

─ Écran info utilisateur

Saisie d'un maximum de 3 lignes de 15 caractères avec \downarrow , \uparrow et la touche OK (les chiffres et les lettres sont acceptés).

Pour terminer une ligne, appuyer sur la touche OK jusqu'à ce que la ligne apparaisse en vidéo-inverse.

Confirmer avec OK pour mémoriser le texte sélectionné.

Ces caractères sont affichés lors de la mise sous tension de l'appareil.

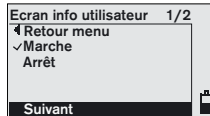

─ Klient spec. info

Invoer van tot 3 regels à 15 tekens met \downarrow , \uparrow en OK toets (cijfers en letters zijn mogelijk).

Voor het beëindigen van een regel OK toets indrukken totdat de regel omgekeerd wordt.

Bevestigen met de OK toets bewaart de gekozen tekst.

Deze tekens worden bij het inschakelen van het apparaat aangegeven.

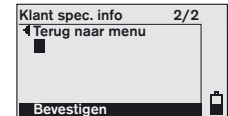
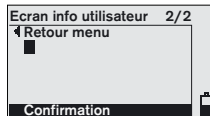
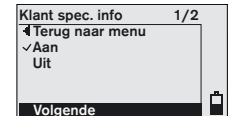

➤ Mesure

Réglage des paramètres et des valeurs limites pour la mesure.

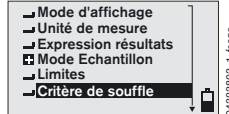
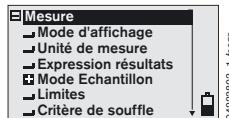

➤ Meting

Instelling van parameters en grenswaarden voor de meting.

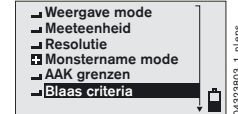
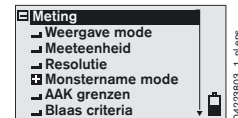

▣ Mode d'affichage

Sélection de la présentation du résultat:

- numérique = en fonction de l'unité réglée
- affectation du résultat en zones de concentration avec les limites de zone sélectionnées.
Sont disponibles
 - SAP = Passé, Alerte, Erreur
 - SP = Passé, Erreur
 - ZSAP = Zéro, Alerte, Passé, Erreur

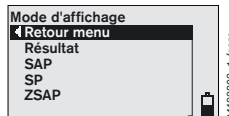

▣ Weergave mode

Keuze van de resultaatweergave:

- numeriek = overeenkomstig de ingestelde eenheid
- toewijzing van het resultaat in concentratiebereiken met geselecteerde bereiksgrenzen.
Er staan ter beschikking
 - PAF = Pass, Alert, Fail
 - PF = Pass, Fail
 - ZWPF = Zero, Warn, Pass, Fail

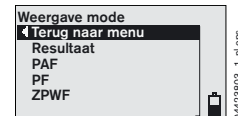

▣ Unité de mesure

Sélection de l'unité de mesure pour le résultat final:

%, ‰, mg/L, µg/L, g/210 L, µg/100mL, µg/%, g/L, mg/100mL, mg%, mg/mL

▣ Meeteenheid

Keuze van de meeteenheid voor het eindresultaat:

%, ‰, mg/L, µg/L, g/210 L, µg/100mL, µg/%, g/L, mg/100mL, mg%, mg/mL

▣ Expression résultats

Sélection de la résolution de la valeur mesurée.

▣ Resolutie

Keuze van de resolutie van de meetwaarde.

Mode échantillon

Échantillon auto

Sélection du type de prélèvement:

a) volume fixe

Le prélèvement est effectué lorsque le volume minimum est atteint.

ou

b) fin de la respiration

Le prélèvement s'effectue à la fin de l'expiration



Supplémentaire

Déclenchement manuel du prélèvement et volume minimum réduit

— Passif

— Manuel

Voir aussi les pages 20 et 21.

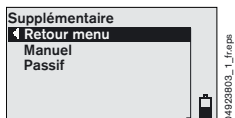

Limites

Trois limites de zone "**Passé, Alerte, Erreur**" pour les modes d'affichage SAP, SP et ZSAP.

- Sélection et validation avec les touches , et .

Le tableau de la page suivante indique la relation entre les limites et l'affichage du résultat.

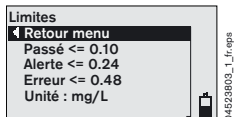

Monstername mode

Automatisch

Selectie van de aard van de monstername:

a) Vast volume

Monstername bij het , bereiken van het minimum volume.

of

b) Adem einde

Monstername aan het eind van het uitademen.

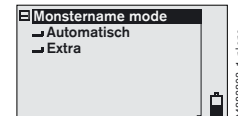

Extra

Handmatige activering van de monstername en kleiner minimum volume

— Passief

— Handmatig

Zie ook pagina 20 en pagina 21.



AAG grenzen

Drie bereiksgrenzen "**Pass, Alert, Fail**" voor de displaymodi PAF, PF en ZWPF.

- Selecteren en invoeren met , en toets.

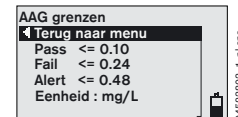

De weergave op de volgend blad toont het verband tussen de grenzen en de aanduiding van het resultaat.

Limite/Exemple Grens/voorbeeld	0	< 0,10 mg/L	< 0,24 mg/L	< 0,48 mg/L	
Mode d'affichage Weergave mode	SP/PF	Pass	Erreur/Fout		Haut/Hoog
	SAP/PAF	Pass	Alerte/Alert	Erreur/Fout	Haut/Hoog
	ZSAP/ZWPF	Zero	Pass	Avertier/Warn	Erreur/Fout

Concentration d'alcool
Alcoholconcentratie

00120757_0_Lc_haps

Exemple pour réglage d'usine.

Réglages d'usine

- Passé: < 0,10 mg/L
- Alerte: < 0,24 mg/L
- Erreur: < 0,48 mg/L
- Haut: ≥ 0,48 mg/L

Voorbeeld voor standaard waarden.

Standaard waarden

- Pas: < 0,10 mg/L
- Alarm: < 0,24 mg/L
- Fout: < 0,48 mg/L
- Hoog: ≥ 0,48 mg/L

■ Critère de souffle

Réglage du volume courant minimum et du temps de souffle minimum pour un échantillon d'haleine valide. Après avoir sélectionné la fonction, saisie en litres (L) avec les touches \downarrow , \uparrow et OK .

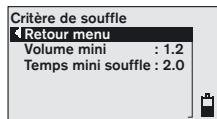

04723803_Lc_haps

Réglages d'usine 1,2 L et 2 secondes.

■ Blaas criteria

Instellen van het minimum tidal volume en de minimale blaasduur voor een geldige blaastest. Na selectie van de functie invoer in liter (L) met \downarrow , \uparrow en OK toets.

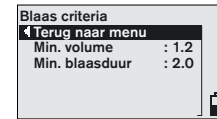

04723803_Lc_haps

Standaard waarden zijn 1,2 L en 2 seconden.

■ Mode contrôle

Résolution accrue avec 3 chiffres significatifs, uniquement pour les unités mg/L et $\mu\text{g/L}$.
Le réglage est perdu en éteignant l'appareil.

■ Controle mode

Verhoogde resolutie met 3 relevante tekens, alleen voor de eenheden mg/L en $\mu\text{g/L}$.
Deze instelling wordt bij het uitschakelen van het apparaat teruggezet.

Possibilité d'activer simultanément toutes les fonctions.

Gelijktijdige activering van alle functies mogelijk.

Calibrage

■ Dernier calibrage

La fonction "**Dernier calibrage**" permet de consulter la date du dernier calibrage ,voir le menu abrégé (page 24).

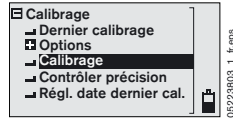

Options

- ➕ Réglage des paramètres suivants avec les touches  ,  et  .

■ Point de réglage

Concentration du gaz étalon dans l'unité réglée pour

- Calibrage
- Contrôle de la précision

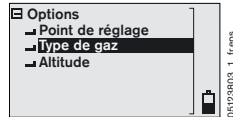

(voir la plage de calibrage autorisée dans les "Caractéristiques techniques" à la page 48).

■ Type de gaz

mouillé = gaz humide, sec = gaz sec

■ Altitude

seulement nécessaire pour le gaz sec (unité possible: mètres ou pieds)



Kalibratie

■ Laatste kal. Datum

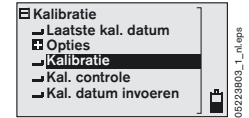
Onder het menupunt "**Laatste kal. Datum**" kan de laatste ingevoerde kalibratiedatum worden opgeroepen, zie snelmenu (zie pagina 24).



Opties

- ➕ Instelling van de volgende punten met de  en  toetsen en de  toets.

■ Grenswaarde (controlewaarde)

Concentratie van het testgas in de ingestelde eenheid voor

- Kalibratie
- Kalibreer test

(Toelaatbare kalibratiebereik zie "Technische gegevens" op pagina 48).

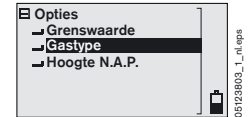

■ Gastype

Nat = simulator, droog = droog gas

■ Hoogte N.A.P.

Alleen bij droog gas noodzakelijk (selecteerbare eenheid: meter of voet)

Calibrage

- Une pression sur la touche  affiche le "Point de réglage" ainsi que le "Type de gaz" sélectionnés.

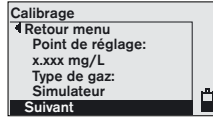

04023803_1_fr.eps

- L'appareil est prêt pour le calibrage après avoir appuyé sur .

- À l'affichage du message "Alimenter en gaz", exposer l'appareil au gaz de calibrage correspondant.
- Le message "Gaz OK" s'affiche après avoir délivré au moins 3 L/min.
- L'instrument effectue automatiquement le calibrage.
- Si le calibrage a réussi, l'afficheur indique "Calibrage OK" .
- Le cas contraire, c'est le message d'erreur "Échec calibrage " qui s'affiche.

Il faut alors répéter le calibrage.

Kalibratie

- Na het indrukken van de  toets verschijnt op het display de gekozen "Grenswaarde" alsmede het vooraf gekozen "Gastype".

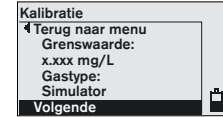

04023803_1_fr.eps

- Na het indrukken van de  toets is het apparaat gereed voor de kalibratie.
- Na het verzoek "Gas toevoeren" het overeenkomstige testgas toevoeren.
- Na een gasstroom van minstens 3 L/min verschijnt de melding "Gasstroom OK" op het display.
- Het instrument leidt zelfstandig de Kalibratie door.
- Bij succesvolle kalibratie verschijnt "Kalibratie OK" op het display.
- Anders verschijnt de foutmelding "Kalibratie fout" op het display.

In dit geval de kalibratie herhalen.

Contrôle de la précision

- Sélectionner "**Contrôle précision**" et appuyer sur  pour afficher le gaz de calibrage à utiliser.
- La suite de la procédure est identique aux étapes de calibrage décrites précédemment.

Le résultat s'affiche lorsque le contrôle du calibrage a réussi.

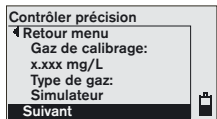

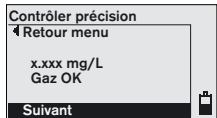

05023803_1_nfr.eps



05023803_1_nfr.eps

Saisie de la date du calibrage

- Saisir le format et ensuite la date avec les touches ,  et  dans le menu "**Réglage date dernier cal.**".

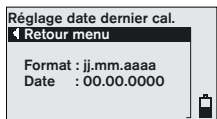

05023803_1_nfr.eps

Kal. controle

- Na selectie van "**Kal. controle**" met de  toets verschijnt op het display het te gebruiken testgas.
- Verder overeenkomstig de voorheen beschreven kalibratiestappen te werk gaan.

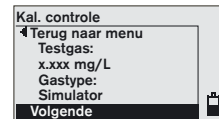

05023803_1_nfr.eps

Na succesvolle kal. controle verschijnt het resultaat op het display.

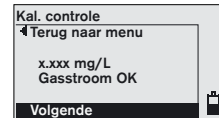

05023803_1_nfr.eps

Kalibratiedatum invoeren

- In het menupunt "**Kal. datum invoeren**" met de ,  toetsen en  toets het formaat en vervolgens de datum invoeren.

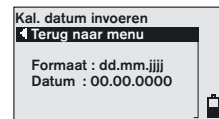

05023803_1_nfr.eps

Erreur

Un message d'erreur s'affiche en présence d'un éventuel défaut de l'appareil.

Le numéro qui s'affiche sous le message est destiné au service. Si le défaut persiste après plusieurs cycles arrêt/marche, contacter l'Assistance technique Dräger.

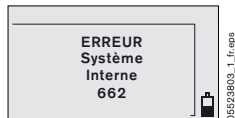

Fouten

Bij eventueel optredende storingen verschijnt een foutmelding.

Het onder de melding verschijnende nummer is t.b.v. de service. Als de storing ook na het herhaaldelijke in- en uitschakelen niet verdwijnt, dan met de DrägerService contact opnemen.

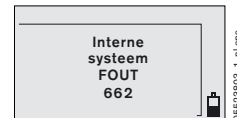

Maintenance

Périodicité de maintenance

Au besoin:

- Remplacer les piles, voir page 38.

Semestriellement:

- Contrôler le calibrage, voir page 40.

Stockage

- Même lorsqu'il est éteint, l'Alcotest® 6510 consomme un peu d'énergie électrique. Par conséquent, il faut retirer les piles de l'appareil en cas d'arrêt prolongé.

Remarque: En cas de stockage prolongé

Pour éviter que l'appareil ne soit endommagé par l'acide qui risque de s'écouler des piles, sortir les piles de l'appareil si celui-ci n'est pas utilisé pendant plus de 6 mois.

Prudence:

Ne pas jeter les piles alcalines usagées dans le feu, ne pas les recharger, ne pas les ouvrir de force, risque d'explosion!

- Ce sont des déchets spéciaux, à éliminer conformément à la réglementation locale sur les déchets.

Renseignez-vous auprès des autorités locales chargées de la protection de l'environnement et de la réglementation et auprès des entreprises de traitement des déchets compétentes.

Instandhouding

Onderhoudsfrequentie

Zo nodig:

- Batterijen vervangen, zie pagina 38.

Om de zes maanden:

- Kalibratie controleren, zie pagina 40.

Opslag

- De Alcotest® 6510 verbruikt ook in uitgeschakelde toestand een beetje stroom. Daarom bij langdurig niet-gebruik de batterijen uit het apparaat verwijderen.

Opmerking:

Bij langdurige opslag de batterijen uit het apparaat verwijderen wanneer het apparaat langer dan 6 maanden niet wordt gebruikt. Dit voorkomt een beschadiging van het apparaat door uitlopend batterijzuur.

Voorzichtig:

Verbruikte alkali batterijen niet in het vuur gooien, niet opladen, niet met geweld openen, ontploffingsgevaar!

- Alleen als chemisch afval afvoeren, overeenkomstig de plaatselijke voorschriften m.b.t. het deponeren van afval.

Inlichtingen verstrekken de plaatselijke milieu- en overheidsinstanties alsmede daarvoor geschikte milieudiensten.

Nettoyage

- Ne pas immerger dans des liquides, ne pas laisser de liquide pénétrer dans les prises!

Procédure de nettoyage:

- essuyer avec un chiffon à usage unique.
- ne pas utiliser de produit de nettoyage qui contient de l'alcool ou du solvant.

Remplacement des piles

En cas d'utilisation d'une alimentation par piles alcalines, lorsque le symbole sur l'afficheur indique que la pile est vide, remplacer la pile par une neuve ou par des accus chargés.

Enfoncer légèrement le fermoir du couvercle du compartiment des piles et retirer le couvercle.

Retirer les piles usagées et insérer des piles neuves ou des accus chargés à l'extérieur – respecter la polarité!

Fermer le couvercle du compartiment des piles.

Piles requises:

2 piles alcalines de 1,5 V (Mignon, LR6, AA)

ou

2* accus 1,2 V NiMH

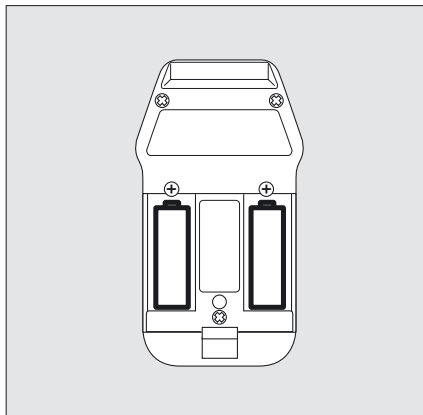
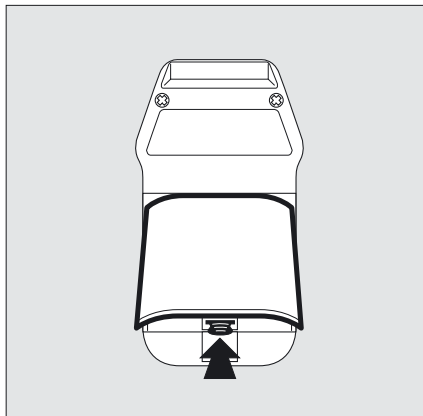

Reinigen

- Niet in een vloeistof dompelen, geen vloeistoffen op de aansluitingen laten komen!

Voor het reinigen:

- Met een tissue schoon vegen.
- Geen reinigingsmiddelen gebruiken die alcohol of oplosmiddelen bevatten.

Batterijen vervangen

Als bij gebruik van alkalibatterijen het batterijsymbool op het display "leeg" aanwijst, dan nieuwe batterijen of geladen accu's inzetten:

Sluiting op het deksel van het batterijvak induwen en het deksel van het batterijvak verwijderen.

Lege batterijen verwijderen en nieuwe batterijen of extern geladen accu's inzetten – op juiste polariteit letten!

Deksel van het batterijvak sluiten.

Noodzakelijke batterijen:

2 stuks 1,5 V type alkaline (mignon, LR6, AA)

of

accu 2* 1,2 V NiMH

- Pour pouvoir continuer d'utiliser l'appareil lorsque les piles ou les accus sont arrivées à épuisement, il est recommandé de garder en réserve un jeu de piles de rechange ou un bloc d'alimentation de rechange.

Prudence:

Piles alcalines/accus usagés

- Ne pas jeter au feu,
- Ne pas recharger,
- Ne pas ouvrir de force, risque d'explosion!

Ce sont des déchets spéciaux, à éliminer conformément à la réglementation locale sur les déchets.

Renseignez-vous auprès des autorités locales chargées de la protection de l'environnement et de la réglementation et auprès des entreprises de traitement des déchets compétentes.

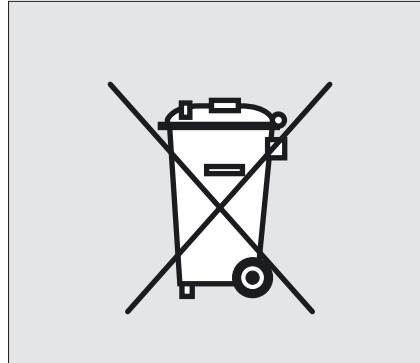

06223757_1_epps

- Om na ontlading van de batterijen resp. de accu's het apparaat onmiddellijk weer te kunnen gebruiken, wordt het gereedhouden van vervangende accu's of van reservebatterijen aanbevolen.

Voorzichtig:

Verbruikte alkali batterijen/accu's

- Niet in het vuur gooien,
- Niet opladen,
- Niet met geweld openen, ontploffingsgevaar!

Alleen als chemisch afval afvoeren, overeenkomstig de plaatselijke voorschriften m.b.t. het deponeren van afval.

Inlichtingen verstrekken de plaatselijke milieu- en overheidsinstanties alsmede geschikte milieudiensten.

Calibrage

- Uniquement par des personnes autorisées
- Calibrage recommandé tous les 6 mois
- La fonction "**Dernier calibrage**" permet de consulter la date du dernier calibrage.

Mesures préparatoires

- Sélectionner "**Calibrage**" dans le menu principal, puis la commande "Option".
- Dans le menu "Options", régler le "**Point de réglage**", "**Type de gaz**" et "**Altitude**".

Remarque:

Les réglages du type de gaz et de l'altitude interviennent uniquement pour le calibrage.

Calibrage avec le simulateur Dräger Mark II

Observer la notice d'utilisation du simulateur.

Préparer le simulateur pour l'utilisation.

Relier l'embout buccal de l'Alcotest® 6510 à la sortie du simulateur à l'aide de l'adaptateur. Pour éviter la condensation, la liaison ne doit pas faire plus de 5 cm de long.

Calibrage avec du gaz sec

Relier l'Alcotest® 6510 à une bouteille de gaz étalon avec un tuyau (longueur maximale 1 m).

Kalibratie

- Alleen door bevoegde personen
- Aanbevolen kalibratie om de zes maanden
- Onder het menupunt "**Laatste kal. datum**" kan de laatste ingevoerde kalibratiedatum worden opgeroepen.

Vorbereidende maatregelen

- In het hoofdmenu "**Kalibratie**" oproepen en het menupunt "Opties" kiezen.
- In het menupunt "Opties" de "**Contr. waarde**", het "**Gastype**" en de "**Hoogte N.A.P.**" instellen.

Opmerking:

De instellingen van gastype en hoogte N.A.P. zijn uitsluitend voor de kalibratie van betekenis.

Kalibratie met Dräger Mark II simulator

Gebruiksaanwijzing van de simulator opvolgen.

Simulator voor het gebruik voorbereiden.

Mondstuk van de Alcotest® 6510 via een adapter op de uitgang van de simulator aansluiten. Ter voorkoming van condensatie mag de verbinding niet langer dan 5 cm zijn.

Kalibratie met droog gas

Alcotest® 6510 via een slang (maximale lengte 1 m) met de testgasfles verbinden.

Réalisation

Réalisation du calibrage comme décrit dans le menu à la page 33.

- Lorsque le calibrage a réussi, effectuer un test du calibrage en exécutant la fonction "**Contrôler précision**".
- Les paramètres Type de gaz et Altitude interviennent toujours.

Il faut comparer le résultat du test de calibrage avec la valeur de consigne.

Procedure

De kalibratieprocedure is beschreven in het menu op pagina 33.

- Na succesvolle kalibratie is een kalibreer test via het menupunt "**Kal. controle**" uit te voeren.
- De instellingen gastype en hoogte N.A.P. blijven werkzaam.

Het resultaat van de kalibratietesten is met de instelwaarde te vergelijken.

Mise au rebut de l'appareil

- à la fin de son cycle de vie.
- Mettre l'appareil au rebut conformément à la réglementation nationale sur l'élimination des déchets, ou
- Faire éliminer l'appareil par une entreprise de traitement des déchets compétente.
Renseignez-vous auprès des autorités locales chargées de la protection de l'environnement et de la réglementation.

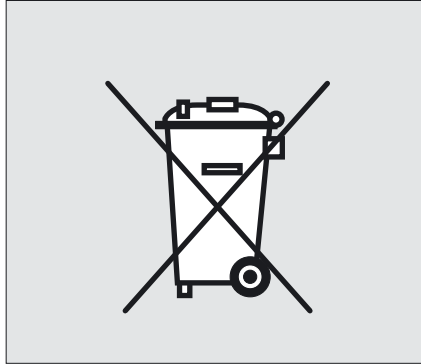

Instrument afvoeren

- Aan het einde van de gebruikstijd.
- Apparaat overeenkomstig de nationale voorschriften m.b.t. het deponeren van afval afvoeren, of
- Apparaat via de milieubox naar een gemeentelijk containerpark brengen. Inlichtingen verstrekken milieu- en overheidsinstanties.

Défaut, cause, remède

Défaut	Cause	Solution
L'appareil s'éteint tout seul.	Accus/piles épuisés.	Remplacer les piles, page 38.
	L'appareil était prêt pour une mesure pendant plus de 4 minutes.	
Le menu est quitté automatiquement.	L'appareil revient automatiquement en fonction de mesure après 120 secondes.	Sélectionner de nouveau la ligne du menu.
Impossible d'allumer l'appareil.	Piles épuisée.	Installer des piles neuves.
Volume trop faible/échantillon incorrect.	Le sujet ne souffle pas assez fort ou souffle de manière discontinue.	Lui demander de souffler plus fort et sans interruption.

Message d'erreur sur l'afficheur	Cause	Solution
"Erreur de calibrage"	Le calibrage a échoué.	Recommencer le calibrage de l'appareil, le cas échéant par des spécialistes tels que l'Assistance Technique Dräger.
"Échec du contrôle de la précision"	Le contrôle de la précision a échoué.	Recommencer le calibrage de l'appareil, le cas échéant par des spécialistes tels que l'Assistance Technique Dräger.
↑ ↑ ↑	Dépassement des limites d'affichage.	Utiliser des concentrations plus faibles.
"Erreur système interne" avec numéro d'erreur	Défaut de l'appareil.	Retirer les piles (2 secondes) et les remplacer par des neuves, le cas échéant prendre contact avec l'Assistance Technique Dräger.

Storingen, oorzaken, remedies

Storing	Oorzaak	Remedie
Apparaat schakelt zichzelf automatisch uit.	Accu/batterijen leeg.	Batterijen vervangen, zie pagina 38.
	Apparaat was langer dan 4 minuten meetklaar.	
Menu wordt automatisch verlaten.	Apparaat springt automatisch binnen 120 seconden naar de meetfunctie terug.	Menupunt opnieuw kiezen.
Apparaat kan niet worden ingeschakeld.	Batterijen leeg.	Nieuwe batterijen plaatsen.
Volume te klein/monster ongeldig.	Testpersoon blaast te zwak of met onderbreking.	Sterker en zonder onderbreking laten blazen.

Foutmelding op het display	Oorzaak	Remedie
"Kalibratiefout"	Kalibratie mislukt.	Apparaat opnieuw kalibreren door gekwalificeerd personeel bijv. de DrägerService.
"Kal. controle fout"	Kal. controle mislukt.	Apparaat opnieuw kalibreren door gekwalificeerd personeel bijv. de DrägerService.
↑ ↑ ↑	AAK meetbereik overschreden.	Lagere concentraties gebruiken.
"Intern systeem FAIL" met foutnummer	Instrument fout.	Batterijen verwijderen (2 seconden) en opnieuw inzetten, eventueel de DrägerService te hulp roepen.

Caractéristiques techniques

Principe de mesure	Capteur électrochimique
Plage de mesure	
Concentration d'alcool dans l'haleine	0,00 à 2,5 mg/L 0 à 2500 µg/L 0,000 à 0,500 g/210L 0 à 250 µg/100mL 0 à 250 µg% (masse d'éthanol par volume courant à 34 °C et 1013 hPa.)
Taux d'alcool dans le sang	0,00 à 5,00 ‰ 0,000 à 0,500 % 0,00 à 5,00 g/L 0 à 500 mg/100 mL 0 à 500 mg% 0,00 à 5,00 mg/mL (masse d'éthanol par volume ou masse de sang à 20 °C et 1013 hPa. Un facteur de conversion de 2100 est utilisé pour ces données entre la concentration d'alcool dans l'haleine et dans le sang.)

Technische gegevens

Meetprincipe	Elektrochemische sensor
Meetbereik	
Ademalcoholconcentratie	0,00 tot 2,5 mg/L 0 tot 2500 µg/L 0,000 tot 0,500 g/210L 0 tot 250 µg/100mL 0 tot 250 µg% (ethanolmassa per adembolume bij 34 °C en 1013 hPa.)
Bloedalcoholconcentratie	0,00 tot 5,00 ‰ 0,000 tot 0,500 % 0,00 tot 5,00 g/L 0 tot 500 mg/100 mL 0 tot 500 mg% 0,00 tot 5,00 mg/mL (ethanolmassa per bloedvolume resp. -massa bij 20 °C en 1013 hPa. Bij de samenstelling van deze gegevens is een omrekeningsfactor van 2100 tussen adem- en bloedconcentratiewaarden gebruikt.)

Plage d'affichage

L'affichage est identique à la plage de mesure.

Si le résultat de la mesure est en-dehors de la plage de mesure, trois flèches "↑ ↑ ↑" apparaissent dans l'afficheur, ce qui signal un dépassement de la plage de mesure.

Conditions ambiantes

En service	-5 à 50 °C 10 à 100 % d'humidité relative (sans condensation) 600 à 1400 hPa
En stockage	-40 à 65 °C

Prélèvement

Durée de souffle minimale	réglable 2 s par défaut
Volume maximum	réglable 1,2 L par défaut

Précision de mesure

Écart standard de la répétabilité avec l'étalon éthanol

jusqu'à 0,50 mg/L	0,008 mg/L
≥ 0,50 mg/L	1,7 % de la valeur mesurée la valeur la plus élevée s'applique
jusqu'à 1,00 ‰	0,017 ‰
≥ 1,00 ‰	1,7 % de la valeur mesurée la valeur la plus élevée s'applique

Les valeurs pour les autres unités de mesure peuvent être calculées d'après le tableau à la page 45.

Meetbereik

De aanduiding is identiek met het meetbereik.

Als het meetresultaat buiten het meetbereik ligt, worden op het display drie pijlen aangegeven "↑ ↑ ↑" = meetbereikoverschrijding.

Omgevingscondities

Tijdens bedrijf	-5 tot 50 °C 10 tot 100 % rel. vochtigheid (niet condenserend) 600 tot 1400 hPa
Tijdens opslag	-40 tot 65 °C

Monstername

Minimale blaasduur	instelbaar 2 s ingesteld
Minimale volume	instelbaar 1,2 L voor ingesteld

Meetnauwkeurigheid

Standaardafwijking van de herhaalbaarheid met ethanolstandaard

tot 0,50 mg/L	0,008 mg/L
≥ 0,50 mg/L	1,7 % van de meetwaarde de hoogste waarde geldt
tot 1,00 ‰	0,017 ‰
≥ 1,00 ‰	1,7 % van de meetwaarde de hoogste waarde geldt

Waarden voor andere meeteenheden kunnen berekend worden overeenkomstig de tabel op pagina 45.

Dérive de la sensibilité généralement 0,6 % de la valeur mesurée/mois

Temps d'attente avant mesure

1^{ère} mesure env. 6 s

Après le calcul d'une valeur mesurée de:
(indication en taux d'alcool dans l'haleine)

0,25 mg/L 20 s

0,50 mg/L 40 s

1,00 mg/L 80 s

> 1,5 mg/L 120 s

Après le calcul d'une valeur mesurée de:
(indication en taux d'alcool dans le sang)

0,50 ‰ 20 s

1,00 ‰ 40 s

2,00 ‰ 80 s

> 3,00 ‰ 120 s

Les temps d'attente lors de la sélection d'autres unités de mesure peuvent être calculés en conséquence (voir page 45).

Drift van de gevoeligheid typisch 0,6 % van de meetwaarde/maand

Wachttijd tot meetklaar

1e meting ca. 6 s

Na berekening van een meetwaarde van:
(opgave in ademalcoholconcentratie)

0,25 mg/L 20 s

0,50 mg/L 40 s

1,00 mg/L 80 s

> 1,5 mg/L 120 s

Na berekening van de meetwaarde van:
(opgave in bloedalcoholconcentratie)

0,50 ‰ 20 s

1,00 ‰ 40 s

2,00 ‰ 80 s

> 3,00 ‰ 120 s

Wachttijden bij keuze van andere meeteenheden kunnen overeenkomstig berekend worden (zie pagina 45).

Calibrage

Intervalle de calibrage suivant la précision de mesure requise, généralement: 6 mois

Plage de calibrage autorisée pour une indication de la valeur mesurée en:

mg/L	0,160 à 0,750 mg/L
µg/L	160 à 750 µg/L
g/210L	0,035 à 0,150 g/210L
µg/100 mL	16 à 75 µg/100 mL
µg%	16 à 75 µg%
‰	0,35 à 1,50 ‰
%	0,035 à 0,150 %
g/L	0,35 à 1,50 g/L
mg/100 mL	35 à 150 mg/100 mL
mg%	35 à 150 mg%
mg/mL	0,35 à 1,50 mg/mL

Valeur de calibrage standard avec la solution étalon d'éthanol Dräger pour une indication de la valeur mesurée en:

mg/L	0,476 mg/L
µg/L	476 µg/L
g/210L	0,100 g/210L
µg/100 mL	47,6 µg/100 mL
µg%	47,6 µg%
‰	1,00 ‰
%	0,100 %
g/L	1,00 g/L
mg/100 mL	100 mg/100 mL
mg%	100 mg%

L'utilisation de ces valeurs de calibrage standard correspond à un facteur de conversion de 2100 entre les valeurs de la concentration d'alcool dans l'haleine et dans le sang.

Kalibratie

Kalibrierintervall Kalibratiebeurten afhankelijk van de geëiste meetnauwkeurigheid, typisch: 6 maanden

Toelaatbare kalibratiebereik bij opgave van de meetwaarde in:

mg/L	0,160 tot 0,750 mg/L
µg/L	160 tot 750 µg/L
g/210L	0,035 tot 0,150 g/210L
µg/100 mL	16 tot 75 µg/100 mL
µg%	16 tot 75 µg%
‰	0,35 tot 1,50 ‰
%	0,035 tot 0,150 %
g/L	0,35 tot 1,50 g/L
mg/100 mL	35 tot 150 mg/100 mL
mg%	35 tot 150 mg%
mg/mL	0,35 tot 1,50 mg/mL

Het gebruik van deze standaard kalibratiewaarden komt overeen met een omrekeningsfactor van 2100 tussen adem- en bloedalcoholconcentratiewaarden.

mg/L	0,476 mg/L
µg/L	476 µg/L
g/210L	0,100 g/210L
µg/100 mL	47,6 µg/100 mL
µg%	47,6 µg%
‰	1,00 ‰
%	0,100 %
g/L	1,00 g/L
mg/100 mL	100 mg/100 mL
mg%	100 mg%

El uso de estos valores de calibración estándar corresponde a un factor de conversión de 2100 entre los datos de concentración de alcohol en el aliento y en la sangre.

Dimensions	140 mm x 80 mm x 35 mm (L x H x P)	Afmetingen	140 mm x 80 mm x 35 mm (B x H x D)
Poids	env. 195 g	Gewicht	ca. 195 g
Alimentation électrique		Stroomvoorziening	
Batteries	2 piles alcalines de 1,5 V (Mignon, LR6, AA) environ 1500 mesures	Batterijen	2 x 1,5 V type alkaline (mignon, LR6, AA) ca. 1500 metingen
Label CE	Compatibilité électromagnétique (Directive 89/336/CEE)	CE-teken	elektromagnetische compatibiliteit (richtlijn 89/336/EEG)

Pour vos commandes

Désignation et description	N° de référence
Alcotest® 6510 (appareil de mesure, 3 embouts buccaux, 2 piles, dragonne et mallette)	83 17 900
Accessoires	
Embouts buccaux , hygiène contrôlée	
100 pièces	68 10 690
250 pièces	68 10 825
1000 pièces	68 10 830
Pile alcaline (à l'unité)	13 35 804
Accu NiMH (à l'unité)	83 179 12
Mallette pour Alcotest® 6510	83 179 20
Sacoche en cuir pour Alcotest® 6510 (fixation à la ceinture)	83 17 911
Sacoche en cuir pour Alcotest® 6510 (jaune) (l'appareil peut être utilisé en restant dans la sacoche)	83 17 931
Accessoires de calibrage	
Simulateur Mark II	45 40 088
Solution étalon d'éthanol à 1,0 ‰ (1 x 500 mL)	67 28 838
Kit de calibrage	83 17 927
Gaz de calibrage éthanol-azote	sur demande

Bestellijst

Benaming en beschrijving	Artikelnummer
Alcotest® 6510 (instrument, 3 mondstukken, 2 batterijen, polsriem en koffer)	83 17 900
Toebehoren	
Mondstukken hygiënisch gecontroleerd	
100 stuks	68 10 690
250 stuks	68 10 825
1000 stuks	68 10 830
Alkalibatterij (1 stuks)	13 35 804
Accu NiMH (1 stuks)	83 179 12
Koffer voor Alcotest® 6510	83 179 20
Leren tas voor Alcotest® 6510 (aan de broekriem te bevestigen)	83 17 911
Leren tas voor Alcotest® 6510 (geel) (apparaat kan vanuit de tas worden bediend)	83 17 931
Kalibratietoehoren	
Mark II simulator	45 40 088
Ethanol standaard oplossing 1,0 ‰ (1 x 500 mL)	67 28 838
Kalibratieset	83 17 927
Testgas ethanol-stikstof	op aanvraag

Dräger Safety AG & Co. KGaA

Revalstraße 1

D-23560 Lübeck

Tel. +49 451 8 82- 0

Fax +49 451 8 82- 20 80

www.draeger-safety.com

90 23 803 - GA 4754.500 fr/nl

© Dräger Safety AG & Co. KGaA

3e édition - Juillet 2004

Sous réserve de modifications

Dräger Safety AG & Co. KGaA

Revalstraße 1

D-23560 Lübeck

Germany

Tel. +49 451 8 82- 0

Fax +49 451 8 82- 20 80

www.draeger-safety.com

90 23 803 - GA 4754.500 fr/nl

© Dräger Safety AG & Co. KGaA

3de uitgave - Juli 2004

Wijzigingen voorbehouden